

Dolphin 2x2 Gyropoolrengörare

SV Bruksanvisning

S. 1-10





SV

Dolphin 2x2 Gyro robotpoolrengörare **Bruksanvisning**

Innehåll

1. INTRODUKTION	2
2. SPECIFIKATIONER	2
3. VARNINGAR OCH FÖRSIKTIGHET	2
3.1. Varningar.....	2
3.2. Försiktighet.....	2
4. POOLRENGÖRARE - DELAR	3
5. ANVÄNDA POOLRENGÖRAREN.....	4
5.1. Koppla in.....	4
5.2. Placera poolrengöraren i poolen	5
5.3. Ta upp poolrengöraren ur poolen.....	5
5.4. Underhåll	6
5.5. Vinterförvaring	7
6. STRÖMFÖRSÖRJNINGSENHET	8
7. FJÄRRKONTROLL	9

Dolphin 2x2 Gyro poolrengörare

Bruksanvisning

1. INTRODUKTION

Tack för att du valt Maytronics robot poolrengörare.

Vi är övertygade om att din Maytronics robot poolrengörare kommer bidra med pålitlig, bekväm och kostnadseffektiv poolrengöring. Dess pålitliga filtrering under alla förhållanden i poolen och dess borste som klättrar på alla typer av ytor ger dig maximal hygien i poolen.

Robotpoolrengörare från Maytronics erbjuder avancerad rengöringsteknologi, kapacitet med lång livslängd och är lätta att underhålla.

2. SPECIFIKATIONER

Motorskydd: IP 68

Minsta djup: 0.80m

Största djup: 5m

3. VARNINGAR OCH FÖRSIKTIGHET

- **Varningar**



- Använd endast den medföljande strömförsörjningsenheten.
- Säkerställ att kontantuttaget skyddas av en jordfelsbrytare.
- Låt ej strömförsörjningsenheten stå i vatten.
- Placera strömförsörjningsenheten minst 3 meter från poolkanten.
- Vistas ej i poolen när poolrengöraren arbetar.
- Dra ur kontakten till strömförsörjningsenheten innan underhåll utförs.

- **Försiktighet**

- När poolrengöraren inte används ska den förvaras på transportvagnen, ej i direkt solljus. Använd endast poolrengöraren i följande vattenförhållanden:

Klor	Max 4 ppm
pH	7.0 - 7.8
Temperatur	6 – 34°C
NaCl	Max = 5000 ppm

4. POOLRENGÖRARE - DELAR

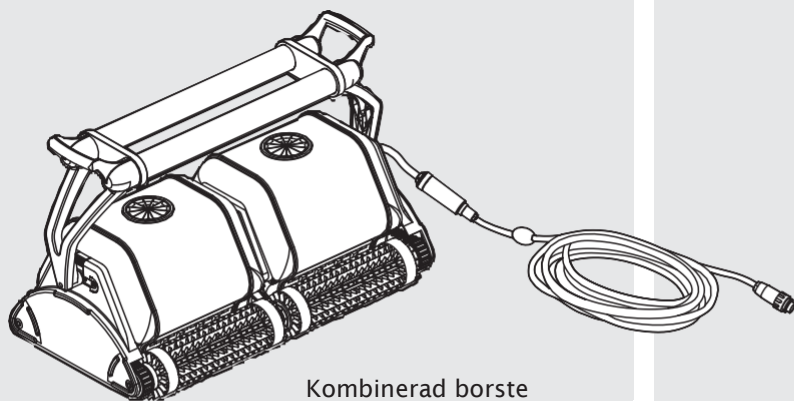

Kombinerad borste
Borste som klättrar på alla
ytor, passar de flesta poolytor

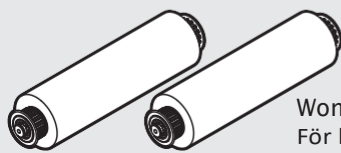

(Tillval)

Wonder brushes
För blanka keramikytor

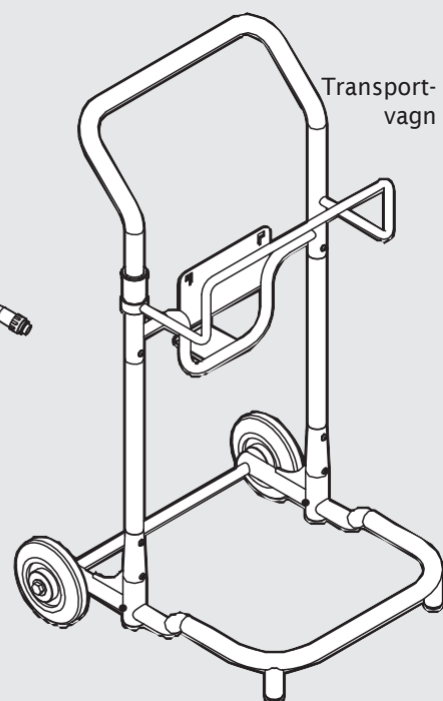

Transport-
vagn

Bottenlucka och filterpåse

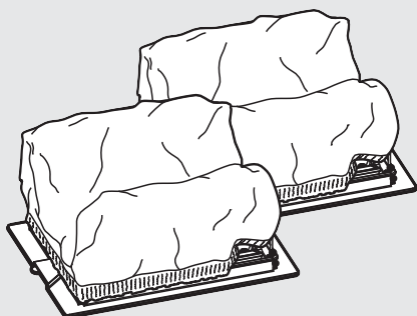

Filterpåse:
Fin - standard
Ultrafin - extra



Fjärrkontroll

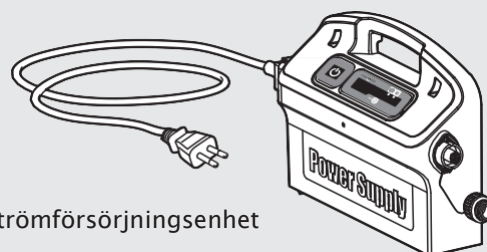

Strömförsörjningsenhet

5. ANVÄNDA POOLRENGÖRAREN

5.1. Koppla in

Placera strömförsörjningsenheten så att den står vid mitten av poolens långsida på ett avstånd av 3 meter från kanten.

Koppla in kabeln till strömförsörjningsenheten så att markering på kabeln (1) är i linje med skåran på strömförsörjningsenheten (2) och vrid kabeln medurs.

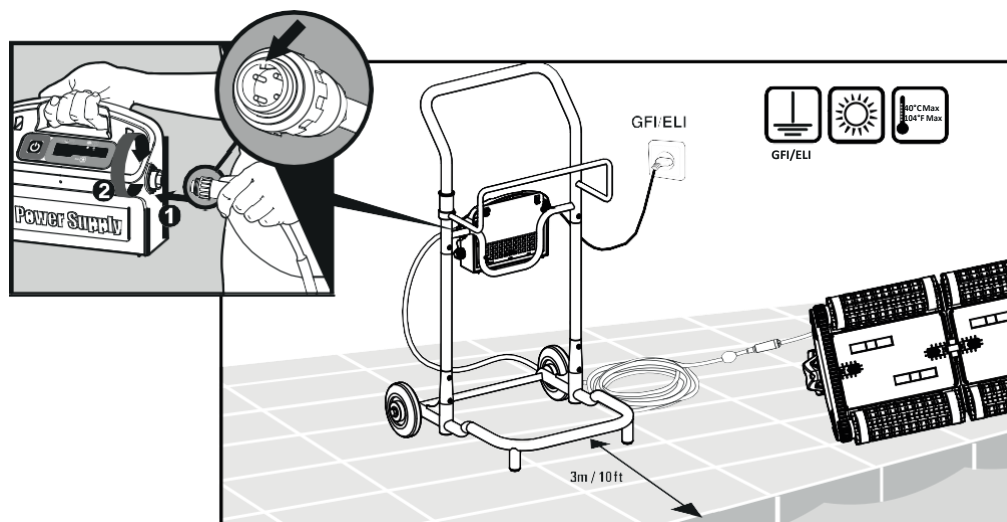

Ändra diagonalt handtagsläge.

För att justera handtagsläge:

1. Tryck ned spärren och håll den intryckt.
2. Justera handtaget till önskad position och släpp spärren för att hålla handtaget på plats.

1 - 2 Normal

Effektivare rengöring.

3 - 4 Snabb

Snabbare rengöring.

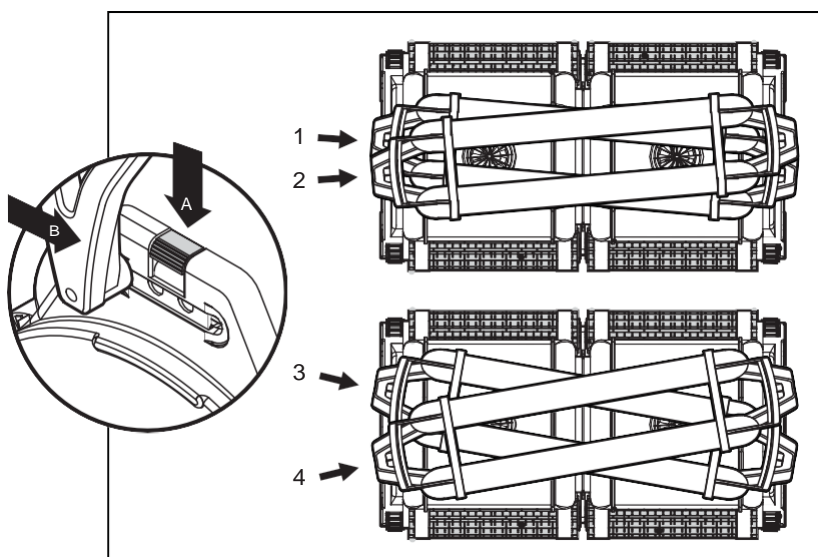

5.2. Placera poolrengöraren i poolen

Om Wonder brush/Wonder rings är torra, fukta dem tills de blir mjuka.

Skaka poolrengöraren från sida till sida eller vänd den upp och ned för att släppa ut alla luftbubblor.

Låt den sjunka till poolbotten.



Starta strömförsörjningsenheten.

Poolrengöraren arbetar nu tills rengöringscykeln är klar.

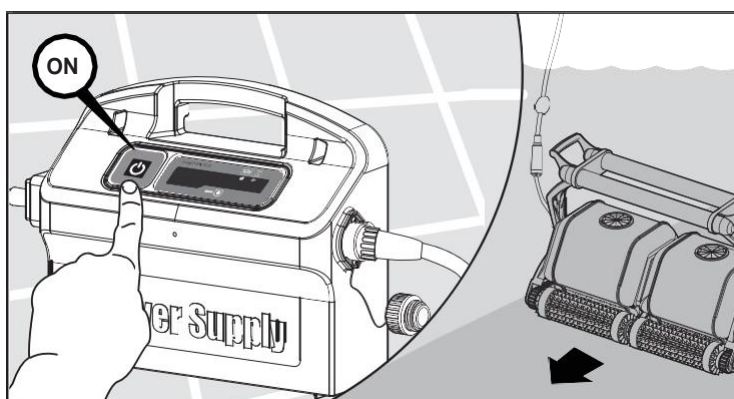

5.3. Ta upp poolrengöraren ur poolen

Poolrengöraren stängs av automatiskt när rengöringscykeln är klar.



Stäng av och koppla ur strömförsörjningsenheten.

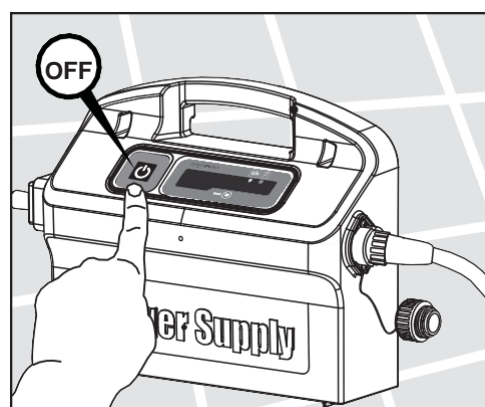

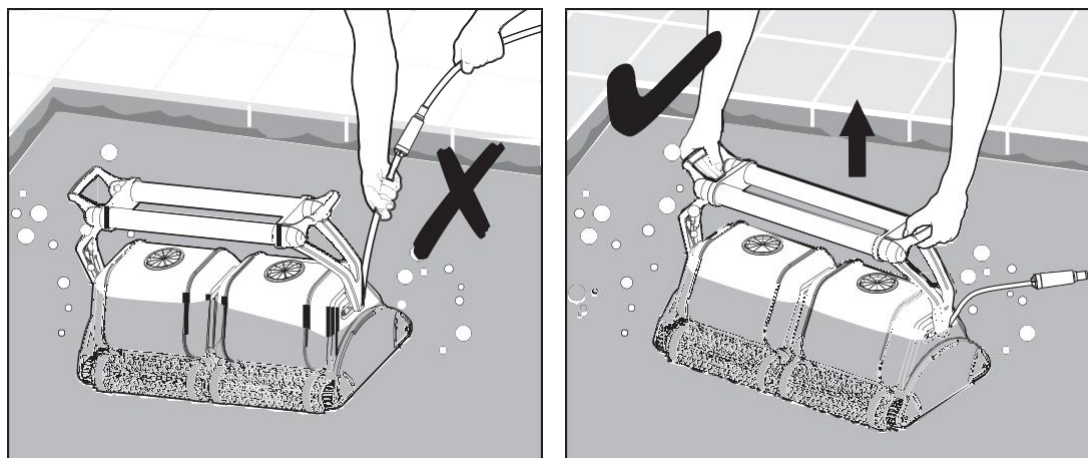

Använd kabeln för att dra poolrengöraren till poolkanten.

Använd handtaget för att lyfta upp poolrengöraren ur poolen.

 ANVÄND EJ KABELN FÖR ATT LYFTA POOLRENGÖRAREN.

5.4. Underhåll

Rengör filterpåsarna med vattenslang.

Rengör vid behov borstarna med vattenslang. Det rekommenderas att du emellanåt tvättar filterpåsarna i tvättmaskin.

Använd ett skonsamt tvättprogram.

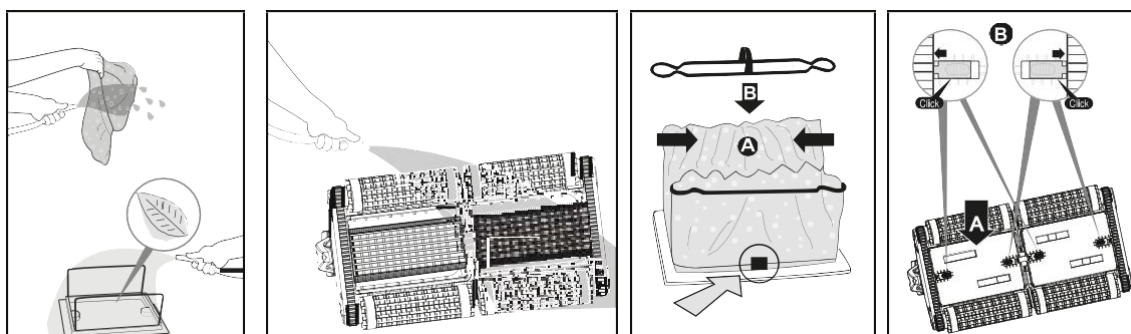
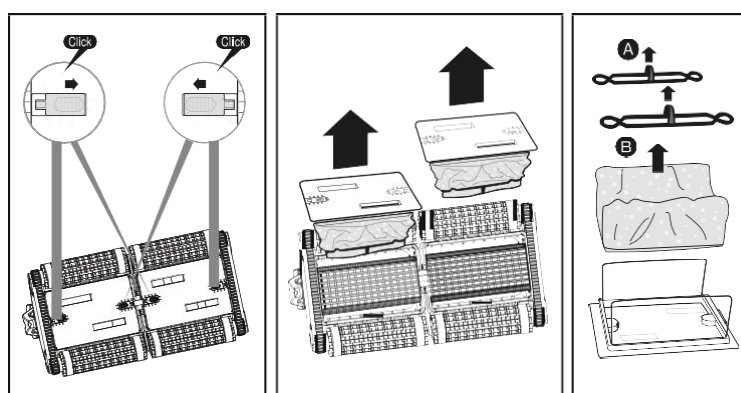

Rengöra impellern

 Dra ur kontakten till strömförsörjningsenheten.

Om det finns föroreningar i impellern, öppna impellern och avlägsna föroreningarna.

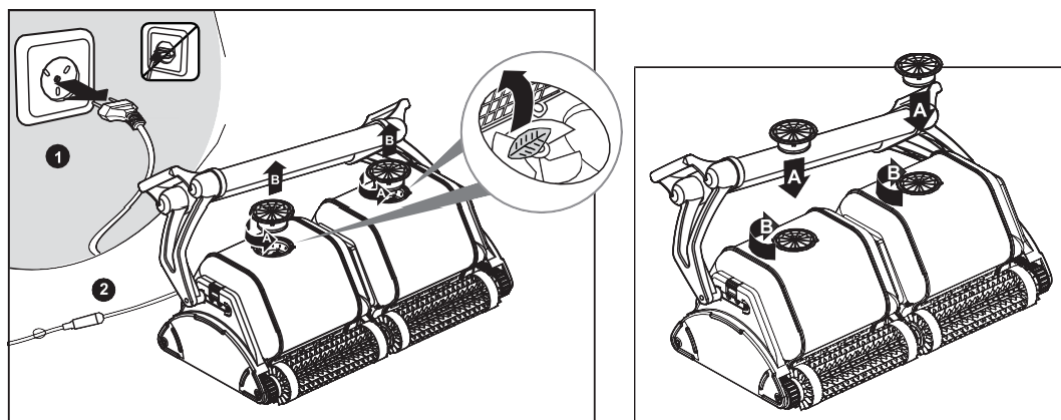

Kabel

För att avlägsna böjar på kabeln, sträck ut kabeln och låt den ligga minst en dag i solljus.

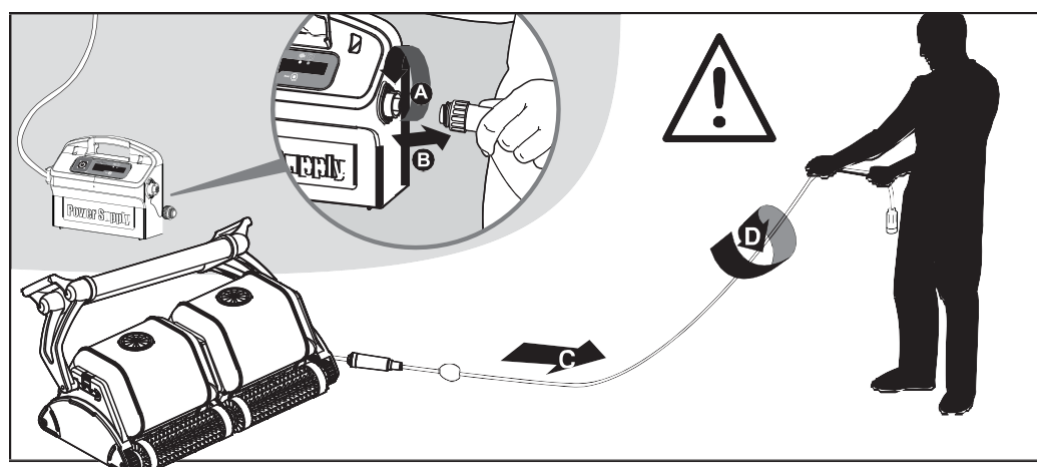

5.5. Vinterförvaring

Om poolrengöraren inte kommer att användas under en längre period, genomför följande steg:

- Säkerställ att inget vatten finns kvar i poolrengöraren
- Rengör filterpåsarna noggrant och sätt tillbaka dem på plats
- Vira upp kabeln så att den ej har några böjar och placera den på transportvagnen.
- Förvara poolrengöraren på en skyddad plats på transportvagnen.

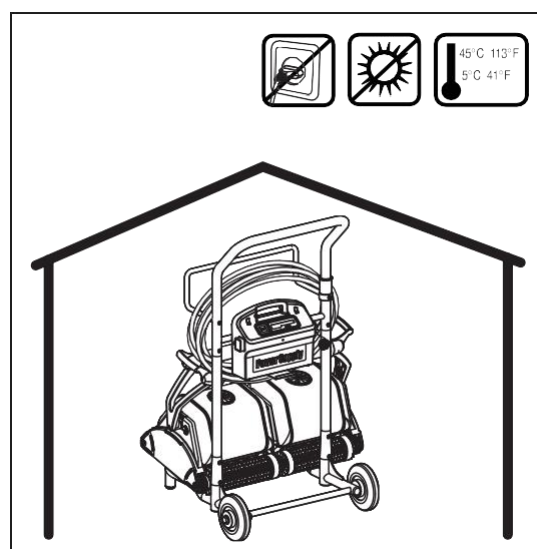

6. STRÖMFÖRSÖRJNINGSENHET

Digital "Switch-Mode"-strömförsörjningsenhet med full filterpåse- och fördröjningsindikator.

- Input - 100-250V AC
- 50-60 Hertz
- 220 Watt
- Output - <30V DC
- IP 54

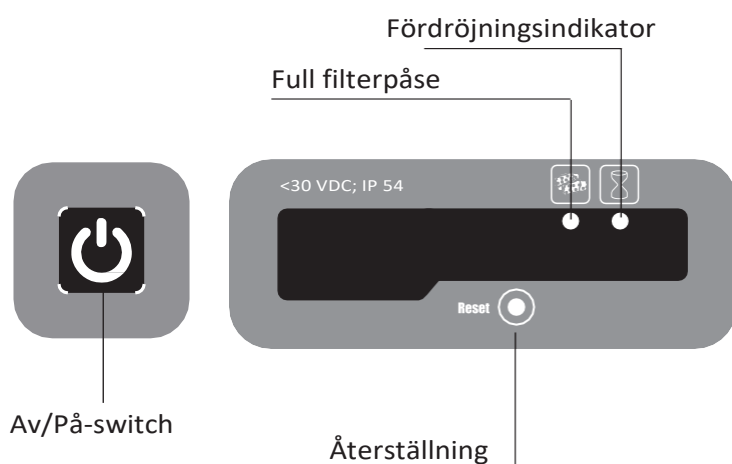
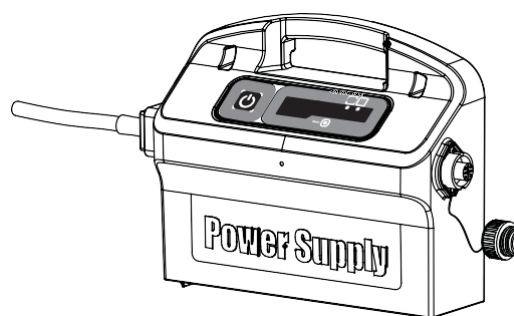

Full filterpåse-indikator och Återställningsknapp

Strömförsörjningsenheten är utrustad med en statusindikator för filterpåsen. Den röda LED-lampan indikerar två filterlägen.

- Blinkar – Filtret är delvis igensatt.
- Fast sken – Filtret är igensatt och behöver tömmas och rengöras.

Om LED-lampan ej släcks efter att filtret har tömms och rengjorts, tryck på återställningsknappen medan poolrengöraren arbetar.



Fördröjningsindikator

Strömförsörjningsenheten är utrustad med en fördröjningsindikator som indikerar om fördröjningsalternativet är aktiverat (via fjärrkontrollen).

7. FJÄRRKONTROLL

Fjärrkontrollen erbjuder två användningslägen

- Automatiskt läge och manuell kontroll av riktning.

I automatiskt läge kan rengöringsparametrarna ändras.

I manuellt läge kan poolrengörarens rörelser styras manuellt.

Kontrollpanelen

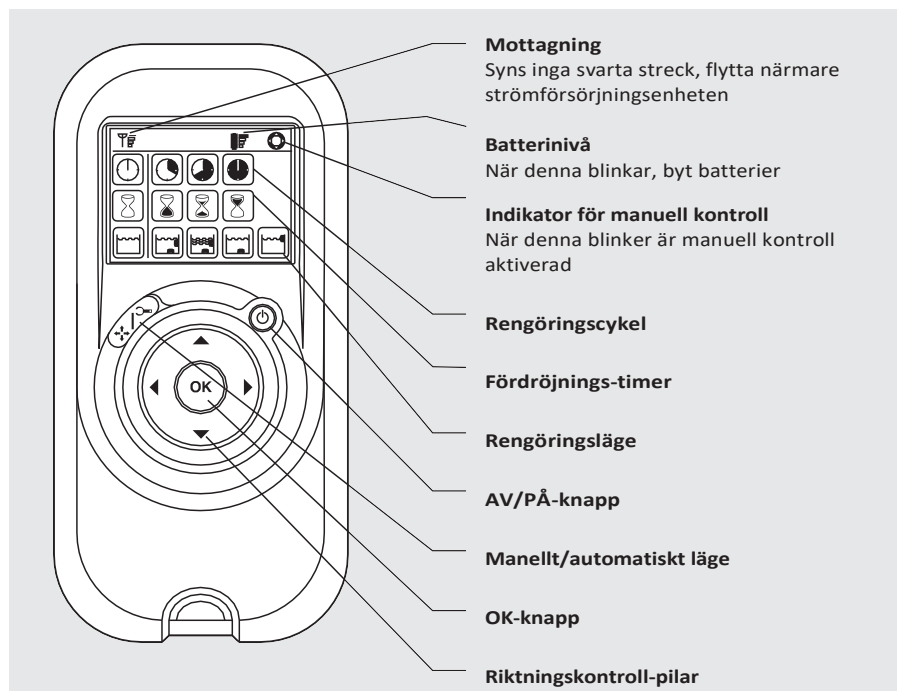

Manuellt läge

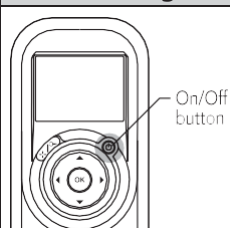

- Tryck en gång på På/Av-knappen. Fjärrkontrollen startar i manuellt läge.
- Använd pilarna (se bild till höger) för att styra poolrengörarens rörelser.

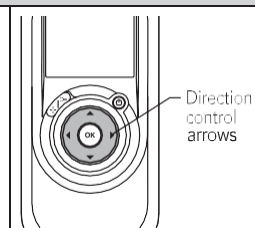

Avsluta manuellt läge och aktivera automatiskt läge

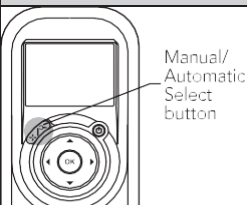



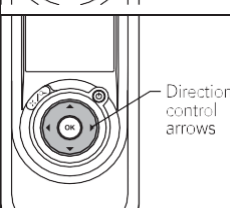
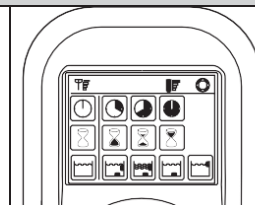



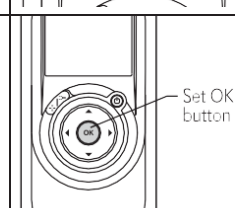





- För att avsluta manuellt läge, tryck en gång på knappen för manuellt/automatiskt läge.
- Skärmen lyser upp och tre rader med funktionsikoner visas i standardläget.



- För att ändra parametrarna, tryck på pil upp eller ned.
- För att välja parameterinställningar, tryck på pil vänster eller höger. När du når önskad funktion, tryck OK.



Tryck på knappen för manuell/automatiskt läge och välj sedan önskade parametrar enligt följande tabell:

 <p>Rengöringscykel-indikator Denna bestämmer cykelns längd.</p>	 <p>Snabb 4-timmarscykel</p>	 <p>Effektiv 6-timmarscykel För dagligt bruk (Standard)</p>	 <p>Extra 8-timmarscykel</p>	
 <p>Fördröjnings-indikator Denna bestämmer när poolrengöraren börjar arbeta. Fördröjning låter smutsen sjunka till poolens botten.</p>	 <p>Omedelbar start (Standard)</p>	 <p>En timmes fördröjning</p>	 <p>Två timmars fördröjning</p>	
 <p>Rengörings-Indikator Låter dig välja från följande alternativ:</p>	 <p>Standard Rengör botten och väggar (Standard)</p>	 <p>Ultra-rent Starkare sugförmåga och långsammare rörelser (botten och väggar)</p>	 <p>Endast botten Rengör endast botten</p>	 <p>Endast väggar Rengör endast väggar</p>

OBS:

- Om ingen knapp tryckts in efter två minuter kommer fjärrkontrollen stängas av och poolrengöraren fortsätter arbete efter tidigare valda inställningar.
- När "Ultra-rent" och "Endast väggar"-alternativen är klara återgår poolrengöraren till standardinställningarna.



Dolphin 2x2 Gyro poolrengörare